

СТАНКОСТРОИТЕЛЬНАЯ КОМПАНИЯ СТАРК

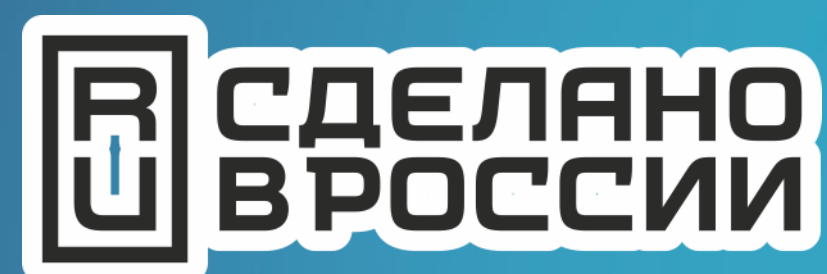

СТАРК

СТАНКОСТРОИТЕЛЬНАЯ КОМПАНИЯ



О КОМПАНИИ

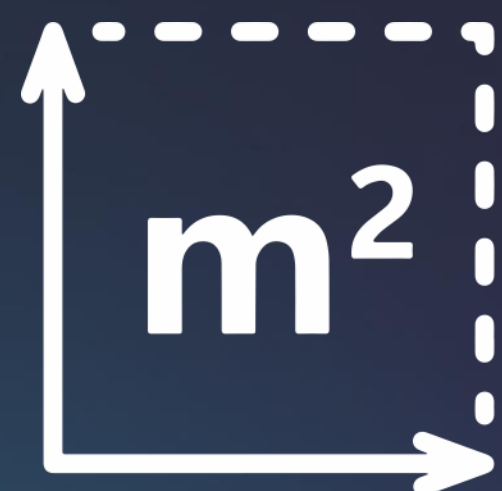

5000 м²
ПРОИЗВОДСТВЕННОЙ
ПЛОЩАДИ



150
СОТРУДНИКОВ



30 единиц
СТАНОЧНЫЙ ПАРК



СТАЛЬ АЛЮМИНИЙ МЕДЬ ТИТАН

ГИБКА ТРУБ, ПРОФИЛЯ, ПРОВОЛОКИ



С 2020 ГОДА ПРОИЗВЕДЕНО

334 СТАНКА **1215** КОМПЛЕКТОВ
ОСНАСТКИ

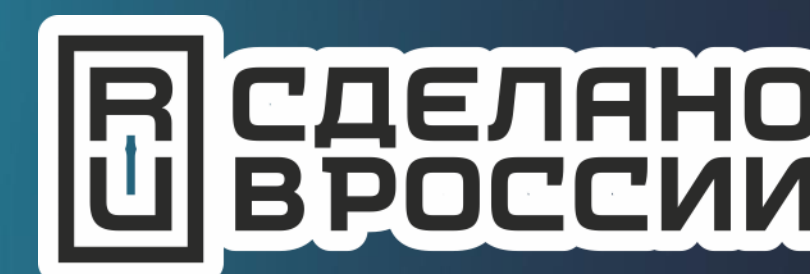

ЛИНЕЙКА ОБОРУДОВАНИЯ

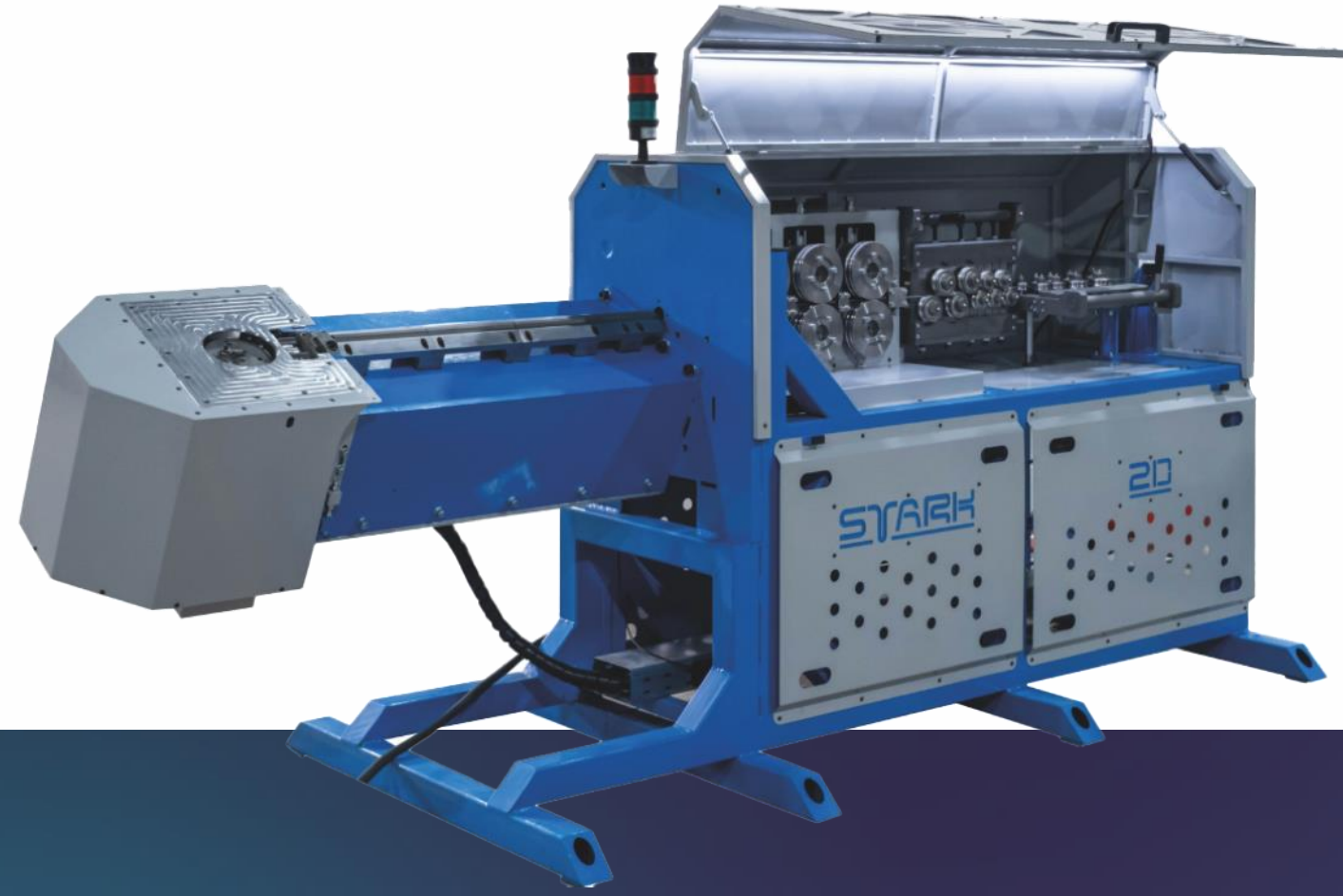

ПРОВОЛОКОГИБЫ



МАШИНОСТРОЕНИЕ



СУДОСТРОЕНИЕ

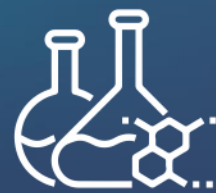

**ХИМИЧЕСКАЯ
ПРОМЫШЛЕННОСТЬ**



МЕТАЛЛООБРАБОТКА



**ПОЛУАВТОМАТИЧЕСКИЕ
ТРУБОГИБЫ**



**ПРОИЗВОДСТВО
МЕБЕЛИ**



**АЭРОКОСМИЧЕСКАЯ
ПРОМЫШЛЕННОСТЬ**



**САНТЕХНИЧЕСКАЯ
ПРОДУКЦИЯ**

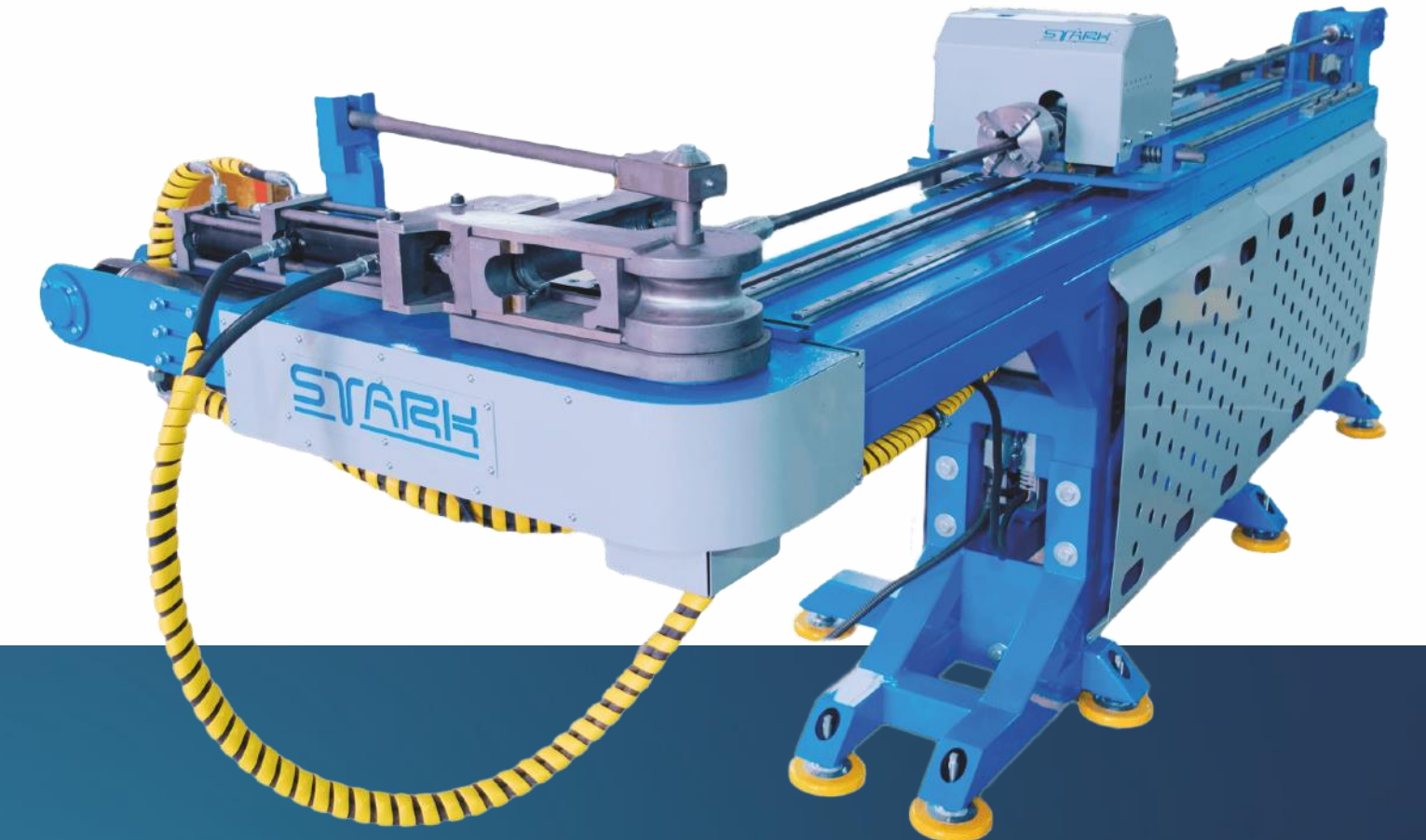

**АВТОМАТИЧЕСКИЕ
ТРУБОГИБЫ**



**ЭЛЕКТРОТЕХНИЧЕСКАЯ
ПРОДУКЦИЯ**



**СПОРТИВНОГО
ИНВЕНТАРЯ**

**RU СДЕЛАНО
В РОССИИ**

ПРОИЗВОДСТВЕННЫЙ ЦИКЛ

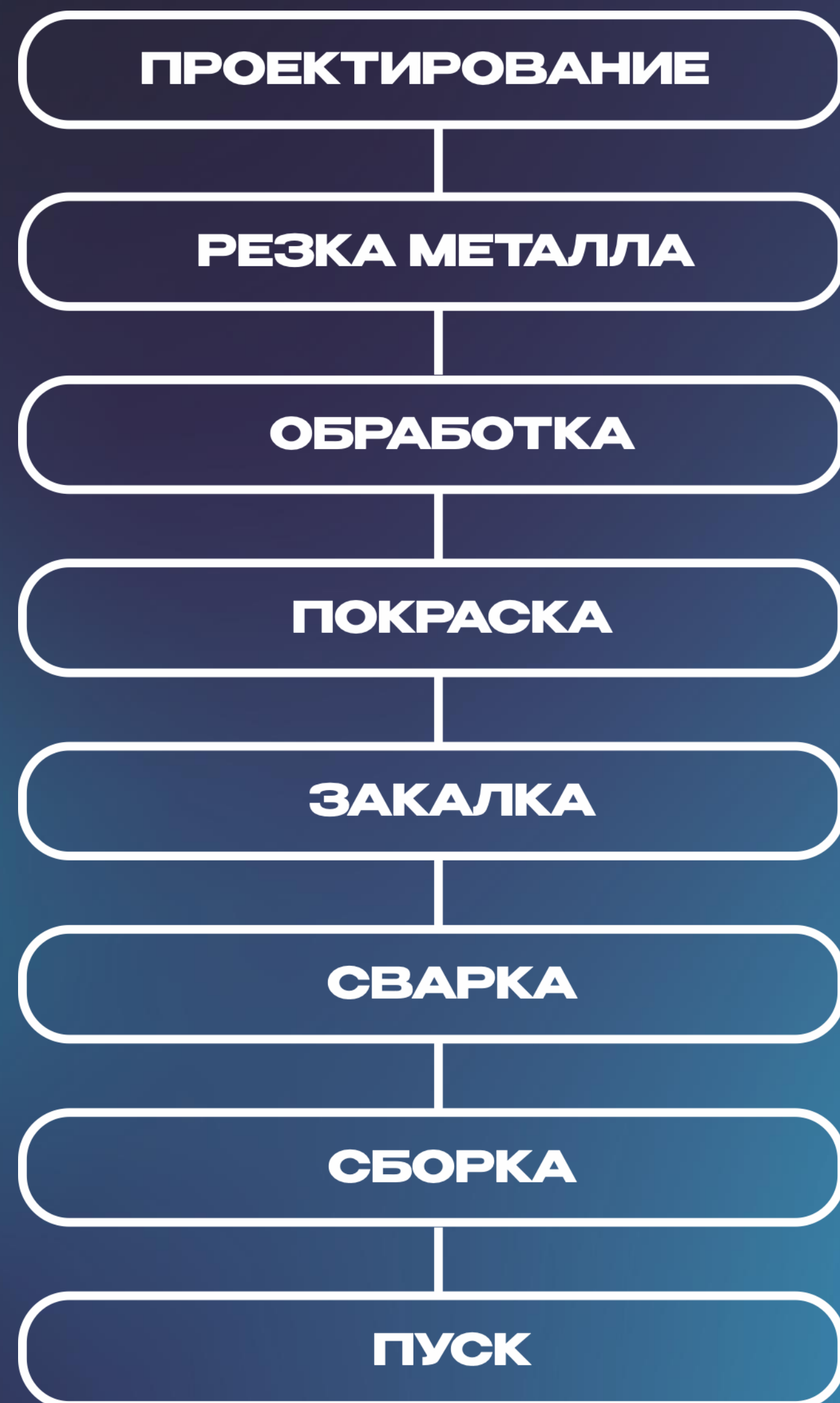

ПРОГРАММНОЕ ОБЕСПЕЧЕНИЕ

- **СОБСТВЕННАЯ РАЗРАБОТКА ПО**
- **ИНТЕГРАЦИЯ РАБОТОВ**
- **ПРОЕКТИРОВАНИЕ**

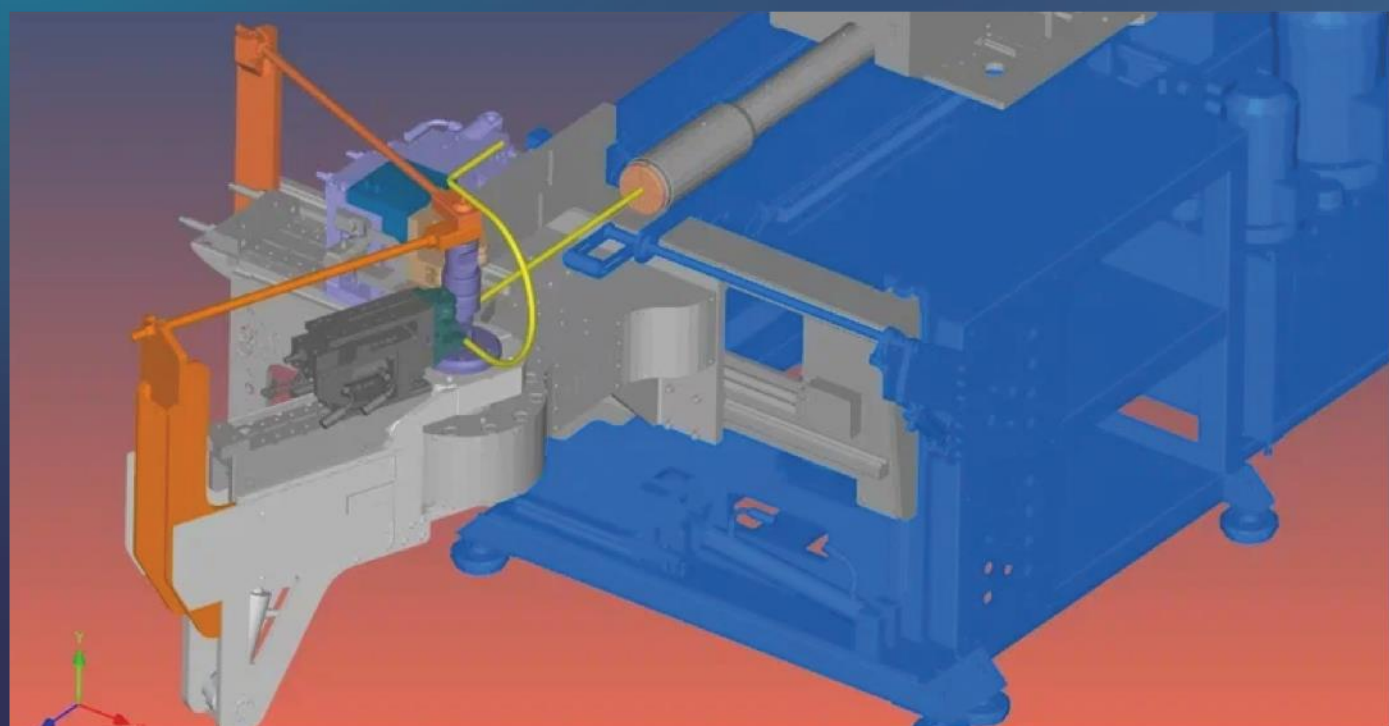
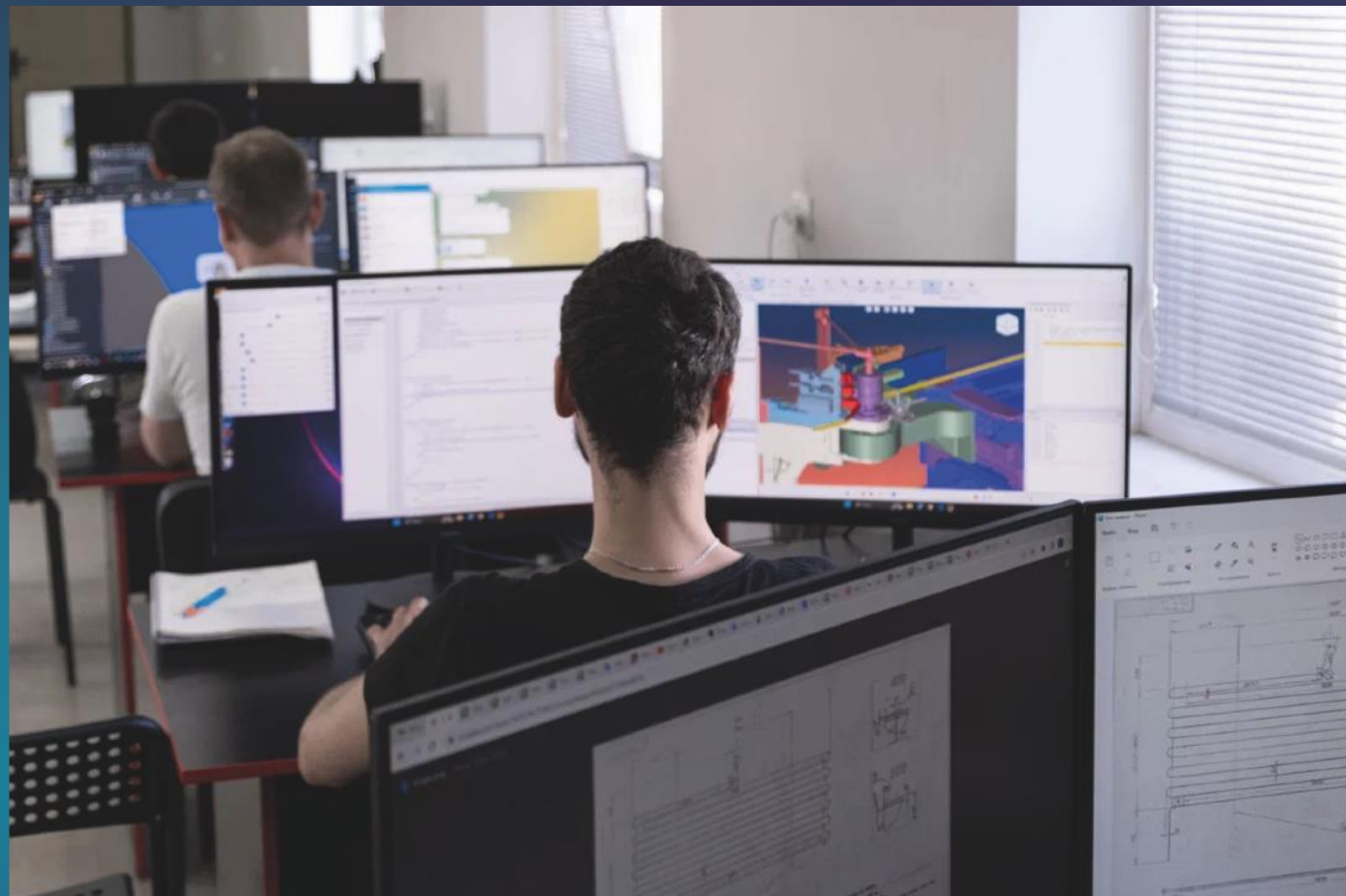

- **ОПТИМИЗАЦИЯ ТЕХНОЛОГИЧЕСКОГО ПРОЦЕССА**
- **АВТОМАТИЗАЦИЯ И УСКОРЕНИЕ**
- **ЗАВЕРШЕННАЯ ПРОИЗВОДСТВЕННАЯ ЛИНИЯ**



КОНКУРЕНЦИЯ



- ИЗГОТОВЛЕНИЕ УНИКАЛЬНОЙ ОСНАСТКИ ПОД ЗАДАЧИ КЛИЕНТА;
- ПРОФЕССИОНАЛЬНЫЙ СЕРВИС И ТЕХНИЧЕСКАЯ ПОДДЕРЖКА;
- ОТЕЧЕСТВЕННОЕ ПРОГРАММНОЕ ОБЕСПЕЧЕНИЕ;
- ОПЕРАТИВНЫЕ СРОКИ ПРОИЗВОДСТВА;
- ШИРОКИЙ АССОРТИМЕНТ СТАНКОВ.

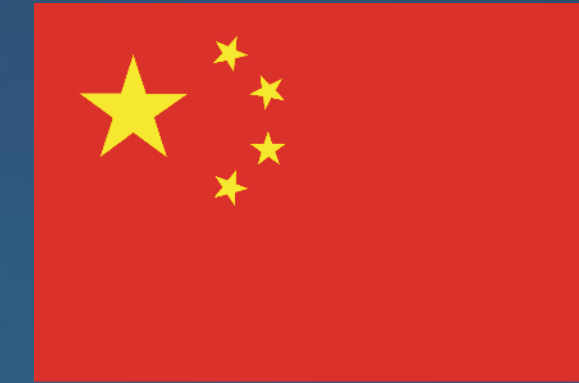

ДЕМПИНГ ЦЕН

ПРОБЛЕМЫ ОТРАСЛИ



ВЫСОКИЕ СТАВКИ%

РАСХОДЫ НА СТРОИТЕЛЬСТВО

ПРОБЛЕМА КАДРОВ

MES-СИСТЕМА УПРАВЛЕНИЯ



- УЧЕТ ВРЕМЕНИ

**- ПЛАНИРОВАНИЕ И
ФОРМИРОВАНИЕ ЗАДАНИЙ**

**- ОПТИМИЗАЦИЯ ЗАГРУЗКИ
ОБОРУДОВАНИЯ;**

**- ПОДСЧЕТ СЕБЕСТОИМОСТИ
ПРОДУКТА;**

**- СБОР ДАННЫХ НА
ПРОИЗВОДСТВЕ;**

- КОНТРОЛЬ

ПОДДЕРЖКА РОССИЙСКИХ ПРОИЗВОДИТЕЛЕЙ



**СНИЖЕНИЕ СТАВОК
ПО КРЕДИТАМ**

НАЛОГОВЫЕ ЛЬГОТЫ

ГРАНТЫ

ПРОИЗВОДСТВО

МИНИ СТАРТАПЫ

ТЕХНОЛОГИИ

